

ČELNÍ POHLED NA KOUPELNOVOU SÉRII:

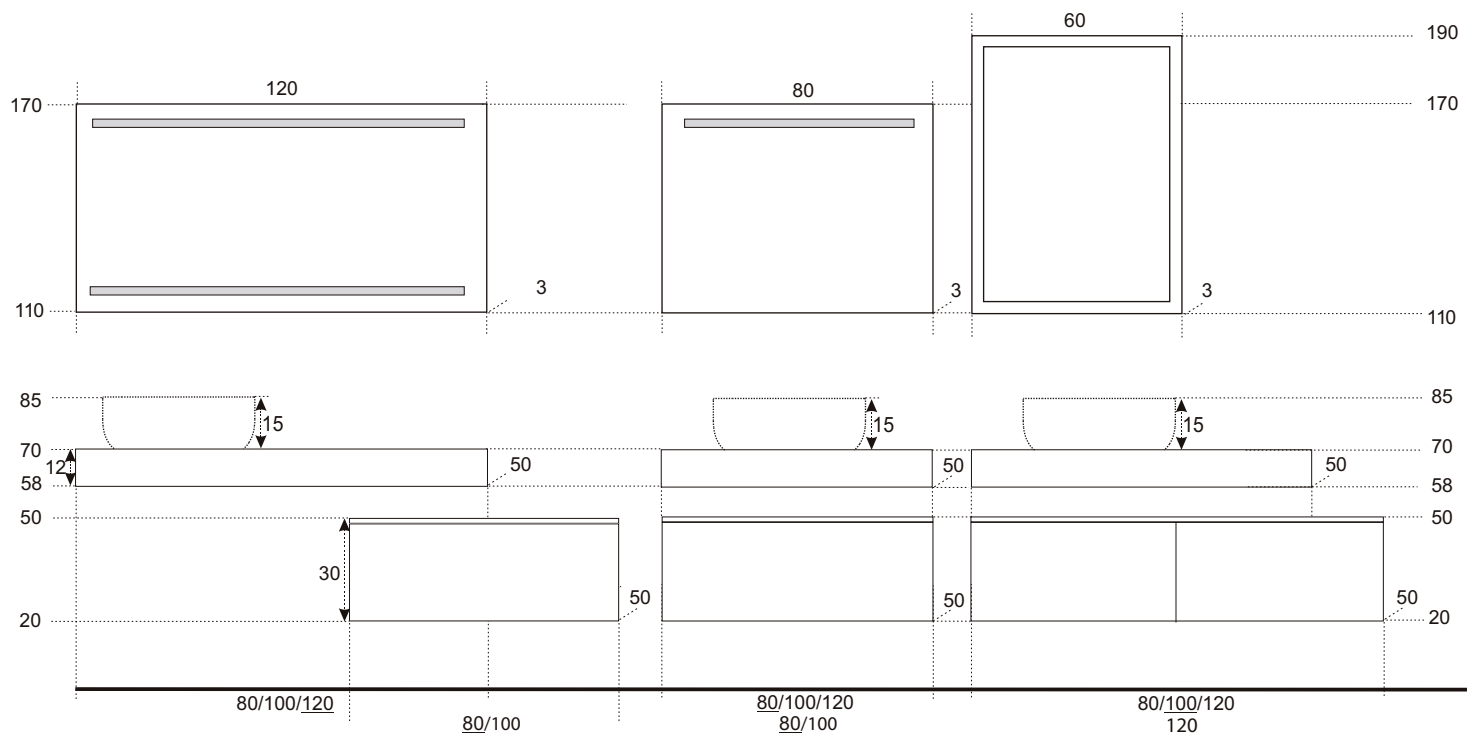

KARNEOL

POHLED NA ZADNÍ STĚNU UMYVADLOVÉ SKŘÍŇKY – KOTVENÍ:

- A= 60 - 120 cm
- B= 12 cm
- C= 1,8 cm
- D= 9 cm
- E= bez spodního závěsu
- F= 15 cm
- G= -
- H= -

- A - šířka skřínky
- B - výška skřínky
- C - tloušťka materiálu - LTD
- D - výška výztuhy zadní části
- E - výška pozice spodní skoby
- F - výška pozice vrchní skoby
- G - výška odpadu
- H - výška přívodů vody

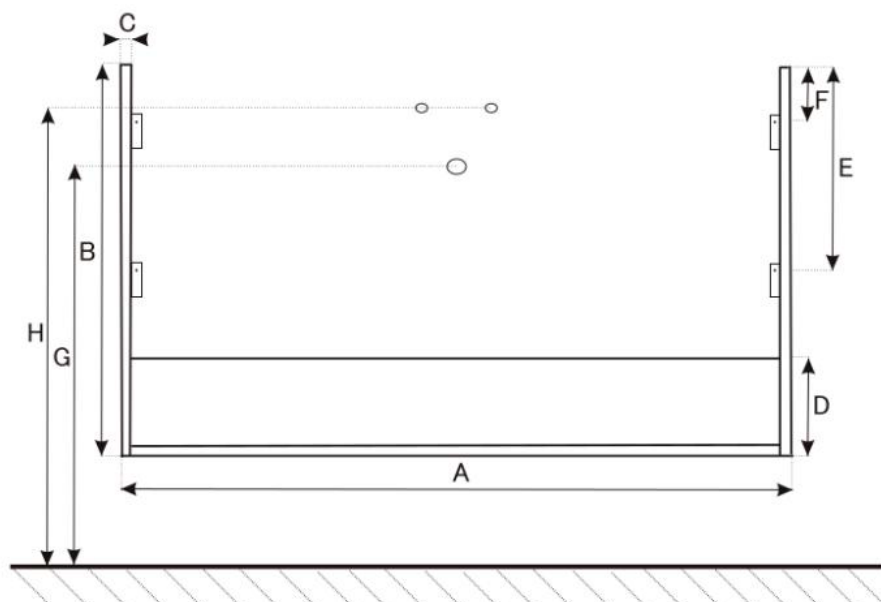

SEŘÍZENÍ PANTŮ:

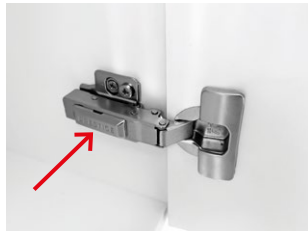

sejmutí krytky

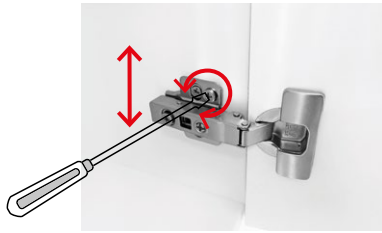

nastavení výšky

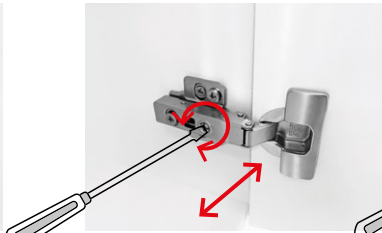

boční posun

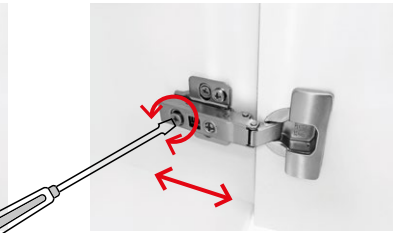

nastavení hloubky

DEMONTÁŽ A MONTÁŽ ZÁSUVEK:

Demontáž zásuvky ze skříňky:

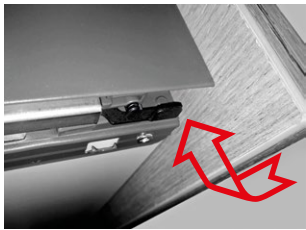

Po plném vysunutí zásuvky a stlačení klapek v obou vnějších rozích na její spodní části se zásuvka uvolní a je možné ji vyjmout.

Montáž zásuvky do skříňky:

Při montáži je potřeba plně vysunout výsuvné lišty, z vrchu na ně položit zásuvku, lišty zajistit proti zasunutí a tlakem na zásuvku směrem dovnitř ji zajistit v zámcích na lištách. Po zajištění v zámcích se na obou stranách ozve charakteristické cvaknutí. V případě, že zásuvka nesprávně dovírá, je potřeba prověřit správné zajištění zásuvky v zámcích na obou výsuvných lištách. Výšku a boční pozici čela zásuvky je možné seřídit příslušnými šrouby po sejmutí krytek na vnějších bočních stranách zásuvky.

POUŽITÁ UMYVADLA – TECHNICKÉ DETAILY:

umyvadlo KONTER 430

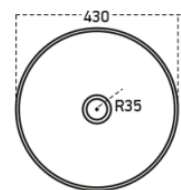
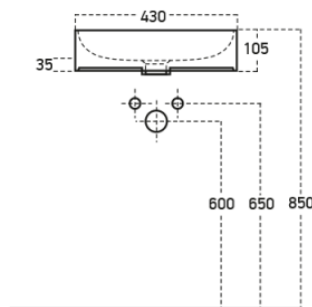

umyvadlo KONTER 3064

